

CAPPA DA CUCINA

ISTRUZIONI DI MONTAGGIO

CHIMNEY HOOD

INSTALLATION INSTRUCTIONS

HOTTE DE CHEMINÉE

INSTRUCTION POUR LE MONTAGE



MODELS

K41FMHT2XN.UA KG48CONX

K31FMHT2XN.UA KG36CONX



3011000007000

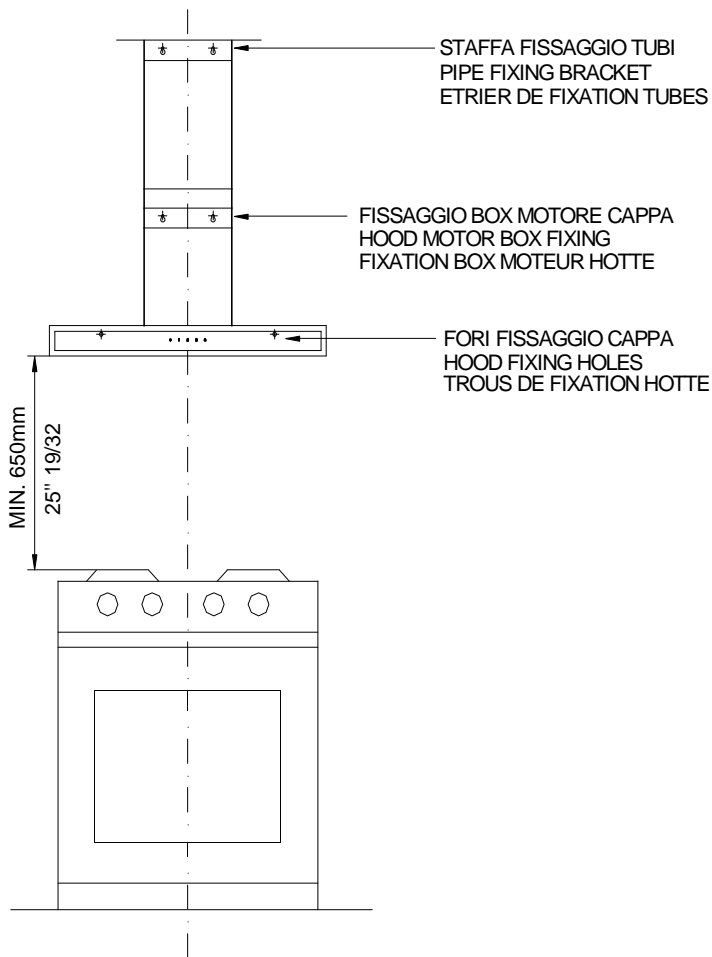
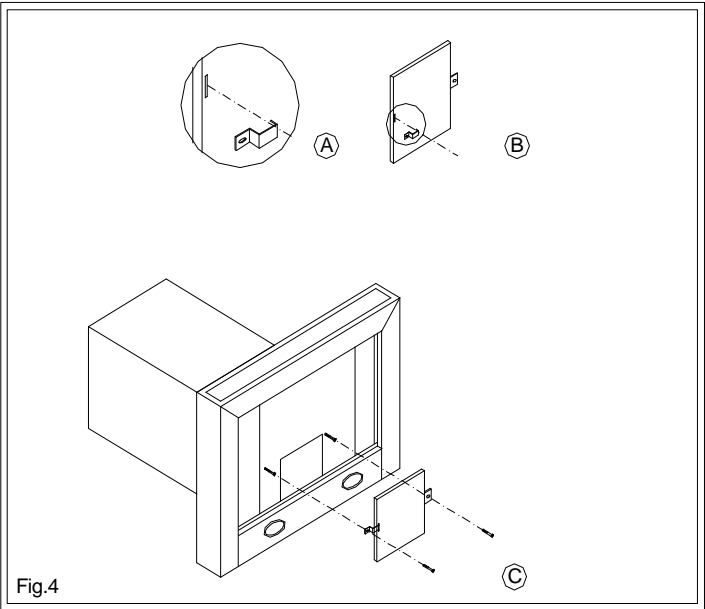
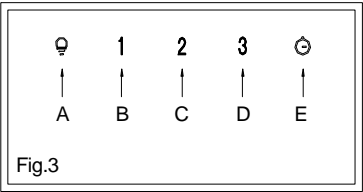
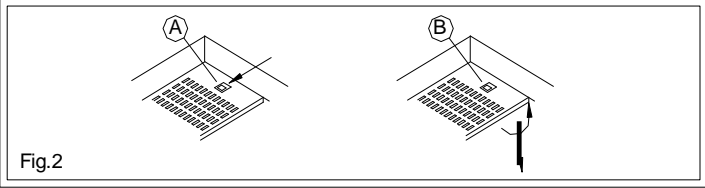

Fig.1



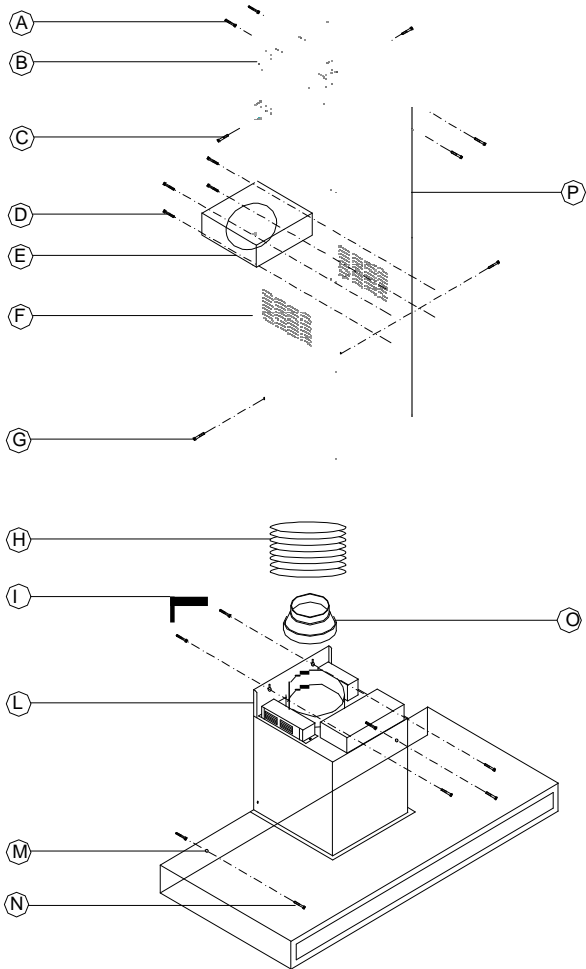

Fig.5

CAPPA DA CUCINA

SICUREZZA

- Non cucinare alla fiamma sotto la cappa
- Utilizzando delle friggitorici è necessario controllare costantemente perché l'olio surriscaldato potrebbe incendiarsi.
- Prima di procedere a qualsiasi operazione di pulizia scollegare l'apparecchio dal collegamento elettrico sfilando la spina o agendo sull'interruttore generale.
- Nel caso in cui nella stanza vengono utilizzati simultaneamente sia la cappa che altri apparecchi, che emanano fumi, non alimentati da energia bisogna provvedere ad aerare il locale.
- Evitare fornelli accesi liberi (non utilizzati)
- Limitare l'uso della cappa a ciò che è stata progettata: abbattere gli odori di cucina; non utilizzarla per altri impieghi.
- E' consigliabile di far funzionare la cappa poco prima di procedere a qualsiasi operazione di cottura e lasciarla in funzione dopo la cottura per almeno 15 minuti e comunque fino a quando ogni odore non sia scomparso.
- Utilizzare solo ed esclusivamente un panno umido e detersivo liquido neutro.
- Evitare panni e spugne bagnate, getti d'acqua, diluenti, solventi, alcol e sostanze abrasive.
- Prima di procedere a qualsiasi operazione di manutenzione scollegare l'apparecchio dal collegamento elettrico sfilando la spina o agendo sull'interruttore generale.
- Non collegare lo scarico dell'apparecchio a condotti di carico dei fumi prodotti da combustione alimentata da energia diversa da quella elettrica.
- La distanza minima di sicurezza tra il piano di cottura a gas e la cappa è di 25 "19/32 (650mm).
- Un uso corretto senza rischi si ottiene quando la depressione massima del locale non supera i 4Pa.
- Appendere saldamente alla parete il corpo cappa, tenendo sempre presente che la distanza tra il piano di cottura ed il sotto della cappa non deve essere inferiore a 65cm, utilizzando le viti in dotazione.
- Verificare che la tensione di rete sia adeguata a quella richiesta per l'alimentazione della cappa come indicato sulla targhetta applicata all'interno dell'apparecchio.
- Questo apparecchio non è inteso per uso di persone (inclusi bambini) con ridotte capacità fisiche, sensoriali o mentali, o senza esperienza e conoscenza, a meno che abbiano ricevuto istruzioni relativamente all' uso dell' apparecchio e siano controllati da una persona responsabile per la loro sicurezza. I bambini dovrebbero essere controllati in modo da assicurare che non giochino con l'apparecchio.
- Il locale deve disporre di sufficiente ventilazione quando la cappa da cucina è utilizzata contemporaneamente ad altri apparecchi che impiegano gas o altri combustibili.
- Esiste la possibilità di incendio qualora le operazioni di pulizia non vengano effettuate secondo quanto indicato nelle istruzioni.
- **ATTENZIONE:** Le parti accessibili possono diventare molto calde quando viene utilizzato il piano di cottura.

Pulizia

- Utilizzare solo ed esclusivamente un panno umido e detersivo liquido neutro.
- Evitare panni e spugne bagnate, getti d'acqua, diluenti, solventi, alcol e sostanze abrasive.
- E' necessario pulire la cappa almeno una volta al mese.

AVVERTENZA

Prima di procedere a qualsiasi operazione di manutenzione scollegare l'apparecchio dal collegamento elettrico filando la spina o agendo sull'interruttore generale.

Introduzione

Queste istruzioni sono state progettate per illustrare i particolari tecnici della vostra cappa e per farvi conoscere il suo uso. Poiché queste istruzioni riguardano più di un modello di cappa, può essere fatto riferimento a componenti che non fanno parte della cappa che si sta installando.

La cappa deve essere usata per scaricare i vapori e gli odori della cucina fuori dall'abitazione. I raccordi che convogliano l'aria possono variare da paese a paese. Ci riserviamo il diritto di modificare il prodotto senza alcun preavviso sempre con l'obiettivo di miglioramenti.

ISTRUZIONI PER L' INSTALLAZIONE

GENERALITA'

Questa cappa è predisposta per essere installata a parete sopra un piano di cottura. Può essere utilizzata in versione Aspirante e Filtrante.

Installazione

La cappa deve essere montata al centro rispetto il piano di cottura.

La distanza minima tra la zona cottura e la parte inferiore della cappa è di 25 "19/32 (650mm).

Attenzione: Il locale deve disporre di sufficiente ventilazione quando la cappa da cucina è utilizzata contemporaneamente ad altri apparecchi che impiegano gas o altri combustibili.

Fissaggio a muro della cappa

- 1) Impostare la distanza tra il piano di cottura e la cappa (Fig. 1).
- 2) Fissare la cappa al muro (Fig. 5/L) utilizzando le due viti e i due tasselli in dotazione (Fig. 5/L).
- 3) Montare il raccordo di riduzione 4"47/64 – 5"29/32 (120/150mm) (Fig.5 O) qualora il tubo di scarico fosse 5" 59/64 (Ø125mm)
- 4) Fissare con due viti e due tasselli (Fig.5/N) il corpo della cappa nella parte inferiore della stessa (Fig.5/M).

Versione aspirante

Utilizzare preferibilmente un tubo 5"29/32 (Ø150mm) oppure 5" 59/64 (Ø125mm) possibilmente flessibile (Fig.5/H) e fermarlo con una fascetta stringi tubo. Collegare il tubo di evacuazione alla condotta esterna e fissarlo con una fascetta stringi tubo. Non montare i filtri a carbone attivo.

Installazione dei tubi

(solo per versione aspirante)

Fissare la staffa ancoraggio a parete(Fig.5/B) all'altezza desiderata utilizzando tasselli e viti in dotazione(Fig. 5/A).

Infilare il tubo telescopico superiore(Fig.5/P) all'interno del tubo telescopico inferiore(Fig.5/F). Posizionare il tubo telescopico inferiore sul corpo cappa. Sollevare verso l'alto il tubo telescopico superiore e fissarlo alla staffa utilizzando le viti in dotazione (Fig.5C). Fissare il tubo telescopico inferiore al corpo della cappa (Fig.5/G).

Versione filtrante (venduta separatamente)

Il filtro carbone attivo non è rigenerabile quindi deve essere sostituito almeno una volta ogni due mesi.

Infilare la staffa di supporto filtro nella sede dello stesso (Fig.4/A-B), fissarlo con le viti in dotazione(Fig.4/C).

Installazione dei tubi

(solo per versione filtrante)

Montare il raccordo T(Fig.5/E) nel tubo telescopico inferiore con le viti in dotazione(Fig.5/D)

Fissare la staffa ancoraggio a parete(Fig.5/B) all'altezza desiderata utilizzando tasselli e viti in dotazione(Fig. 5/A).

Infilare il tubo telescopico superiore(Fig.5/P) all'interno del tubo telescopico inferiore(Fig.5/F). Posizionare il tubo telescopico inferiore sul corpo cappa. Sollevare verso l'alto il tubo telescopico superiore e fissarlo alla staffa utilizzando le viti in dotazione (Fig.5C). Fissare il tubo telescopico inferiore al corpo della cappa (Fig.5/G).

Connessione elettrica alla rete

Verificare che la tensione di rete sia adeguata a quella richiesta per l'alimentazione della cappa come indicato sulla targhetta all'interno dell'apparecchio.

Montare sul cavo una spina a norma adeguata al carico da sopportare oppure, nel caso di collegamento diretto alla rete, interporre tra la rete e l'apparecchio un interruttore bipolare a norma e di potenza adeguata.

Controllo funzionale: verificare l'accensione del motore nelle varie velocità e l'illuminazione.

Uso della cappa

E' consigliabile di far funzionare la cappa poco prima di procedere a qualsiasi operazione di cottura e lasciarla in funzione dopo la cottura per almeno 15 minuti e comunque fino a quando ogni odore non sia scomparso.

Istruzioni per gli utenti:

La cappa è dotata delle seguenti funzioni (Fig.3):

A- Premere il tasto per accendere la luce. Premerlo nuovamente per spegnerla.

B-Pulsante prima velocità di aspirazione –ON/OFF

C-Pulsante seconda velocità di aspirazione

D-Pulsante terza velocità di aspirazione

E-Timer. Premendo questo pulsante il motore rimane alla velocità di marcia attualmente in uso per 15 minuti, dopo di che la cappa si spegne.

F-Allarme filtri alluminio e filtri carbone:

Dopo 40 ore di utilizzo la cappa a motore spento va in allarme e lampeggia il led B della prima velocità, questo indica che i filtri alluminio devono essere puliti. Per RESETTARE l' allarme bisogna premere contemporaneamente il tasto B e C a motore spento.

Dopo 120 ore di utilizzo la cappa a motore spento va in allarme e lampeggia il led C della seconda velocità, questo indica che i filtri carbone devono essere sostituiti (se la cappa è in versione filtrante). Per RESETTARE l' allarme bisogna premere contemporaneamente il tasto B e D a motore spento.

Lampada di ricambio

La cappa monta lampade alogene, fare attenzione a non toccarle con mano quando si sostituiscono. Utilizzare un panno di protezione per evitare un contatto diretto con la pelle che potrebbe rendere la lampada inutilizzabile.

Rimuovere il vetro facendo leva con un giravite, Rimontare una lampada di uguali caratteristiche poiché una di maggiore potenza può danneggiare seriamente l'impianto elettrico.

Filtro antigrasso metallici

E' necessario lavare i filtri almeno una volta al mese in acqua calda e detersivo domestico.

Possono essere lavati anche in lavastoviglie, per lo smontaggio basta spingere la maniglia verso il retro, procedere con la pulizia e ripetere l'operazione in senso antiorario (Fig.2/A).

Per rimuovere il filtro alluminio (Fig.2/B), afferrare la linguetta di apertura, tirarla nella tua direzione e sganciare. Per reinstallare effettuare l'operazione inversa.

Schema elettrico

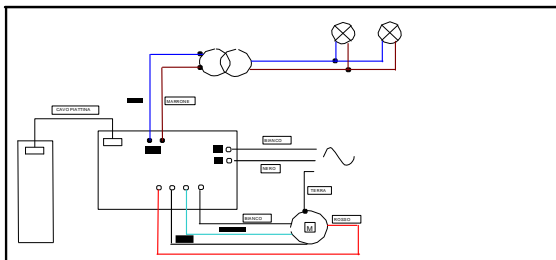

CHIMNEY HOOD

SAFETY

- Do not cook on the flame under the hood
- When using fryers, constantly be careful as the overheated oil might catch fire.
- Before starting any cleaning operation disconnect the appliance from the power supply removing the plug or acting on the master switch.
- In case of contemporaneous use of both the hood and other appliances exhaling fumes and not fed by energy, the room must be ventilated.
- Do not leave burners burning freely (unused)
- Limit the use of the hood to what it has been designed for: remove cooking smells; do not use it for other purposes.
- It is recommended to operate the hood just before starting any cooking operation and to leave it running after cooking for at least 15 minutes and in any case until all smells have vanished.
- Use a damp cloth and neutral washing liquid only.
- Avoid wet cloths and sponges, jets of water, diluents, solvents, alcohol and abrasive substances.
- Before starting any maintenance operation disconnect the appliance from the power supply removing the plug or acting on the master switch.
- Do not connect the exhaust pipe of the appliance to inlet ducts for the fumes produced by burning fed by energy other than the electrical one.
- The minimum safety distance between the gas hob and the hood is 25 "19/32 (650mm).
- Riskless use is obtained when the maximum depression of the room does not exceed 4Pa.
- Hang the hood body to the wall securely, always considering that the distance between the hob and the bottom of the hood must not be lower than 65cm, using the screws supplied.
- Make sure the mains voltage is suitable for supplying the hood with power as shown on the plate inside the appliance.
- This appliance is not intended for use by people (including children) with reduced physical, sensory or mental capabilities, or lack of experience and knowledge, unless they have been given supervision and instruction concerning the use of the appliance by a person responsible for their safety. Children should be supervised to ensure that they do not play with the appliance.
- The room must be sufficiently ventilated when the chimney hood is used contemporaneously with other appliances burning gas or other combustible materials.
- There may be risk of fire if cleaning is not carried out according to what is specified in the instructions.
- **WARNING:** The accessible parts can become highly hot when the hood is used.

Cleaning

- Use a damp cloth and neutral washing liquid only.
- Avoid wet cloths and sponges, jets of water, diluents, solvents, alcohol and abrasive substances.
- The hood must be cleaned at least once a month

WARNING

Before starting any cleaning operation disconnect the appliance from the power supply removing the plug or acting on the master switch.

Introduction

The purpose of these instructions is to explain the technical details of your hood and its use. Since these instructions concern more than one hood model, they may refer to components that are not part of the hood that is being installed.

The hood must be used to exhaust cooking fumes outside the room. The air connections can vary from country to country.

We reserve the right to modify the product without any notice, still aiming at improving the appliance.

INSTALLATION INSTRUCTIONS

GENERAL INFORMATION

This hood is fit to be installed on the wall above a hob.

It can be used in Exhaust and Filter version.

Installation

The hood must be installed at the center with respect to the hob.

The minimum distance between the cooktop and the lower part of the hood is 25 "19/32 (650mm).

Warning: the room must be sufficiently ventilated when the chimney hood is used contemporaneously with other appliances burning gas or other combustible materials.

Hood wall mounting

- 1) Set the distance between the hob and the hood (Fig. 1).
- 2) Fix the hood to the wall (Fig. 5/L) using the two screws and the two wall plugs supplied (Fig. 5/L).
- 3) Mount the reduction connector 4"47/64 – 5"29/32 (120/150mm) (Fig.5 O) if the exhaust pipe is 5" 59/64 (Ø125mm)
- 4) Fix the hood body with two screws and two wall plugs (Fig.5/N) into the lower part of the hood (Fig.5/M).

Exhaust version

Preferably use a pipe 5"29/32 (Ø150mm) or 5" 59/64 (Ø125mm), flexible if possible (Fig.5/H), and stop it by a pipe clamp.

Connect the evacuation pipe to the external conduit and fix it by a pipe clamp. Do not mount the activated charcoal filters.

Installing the pipes

(for exhaust version only)

Fix the anchor bracket to the wall (Fig.5/B) at the desired height using wall plugs and screws supplied (Fig. 5/A).

Insert the upper telescopic pipe (Fig.5/P) into the lower telescopic pipe (Fig.5/F).

Position the lower telescopic pipe on the hood body. Lift up the upper telescopic pipe and fix it to the bracket using the screws supplied (Fig.5C). Fix the lower telescopic pipe to the hood body (Fig.5/G).

Filter version (sold separately)

The activated charcoal filter cannot be regenerated, therefore it must be replaced at least once every two months.

Insert the filter support bracket into its housing (Fig.4/A-B), fix it with the two screws supplied (Fig.4/C).

Installing the pipes

(for filter version only)

Mount the T connection (Fig.5/E) in the lower telescopic pipe with the screws supplied (Fig.5/D).

Fix the anchor bracket to the wall (Fig.5/B) at the desired height using wall plugs and screws supplied (Fig. 5/A).

Insert the upper telescopic pipe (Fig.5/P) into the lower telescopic pipe (Fig.5/F).

Position the lower telescopic pipe on the hood body. Lift up the upper telescopic pipe and fix it to the bracket using the screws supplied (Fig.5C). Fix the lower telescopic pipe to the hood body (Fig.5/G).

Electrical connection to the mains

Make sure the mains voltage is suitable for supplying the hood with power as shown on the plate inside the appliance.

Mount on the cable a compliant plug suitable for the load to be taken or, in the case of direct connection to the mains, arrange a compliant suitable bipolar switch between the mains and the appliance.

Functional control: check the motor ignition in the various speeds and the lighting.

Use of the hood

It is recommended to operate the hood just before starting any cooking operation and to leave it running after cooking for at least 15 minutes, and in any case until all smells have vanished.

User instructions:

The hood has the following functions (Fig.3):

A- Press the button to switch on the light. Press it again to switch off the light.

B- First suction speed button – ON/OFF

C- Second suction speed button

D- Third suction speed button

E- Timer. Press this button and the motor keeps working at the current speed for 15 minutes, then the hood switches off.

F- Aluminum and charcoal filters alarm:

After 40 hours of operation the hood moves to the alarm status with motor switched off and LED B of the first speed flashes, indicating that the aluminum filters must be cleaned. To RESET the alarm, press keys B and C contemporaneously with motor switched off.

After 120 hours of operation the hood moves to the alarm status with motor switched off and LED C of the second speed, indicating that the charcoal filters must be replaced (if the hood is in filtering version). To RESET the alarm, press keys B and D contemporaneously with motor switched off.

Spare lamp

The hood uses halogen lamps, mind you do not touch them with your hands when replacing them. Use a protection cloth to avoid direct contact with the skin, which could make the lamp unusable.

Remove the glass putting a screwdriver under it. Mount a lamp having the same characteristics as a more powerful one lamp can damage the electrical system seriously.

Metal anti-grease filter

It is necessary to wash the filters at least once a month with hot water and detergent. They can also be washed in the dishwasher. To remove them, just push the handle backwards, start cleaning and repeat the operation counterclockwise (Fig.2/A).

To remove the aluminum filter (Fig.2/B), grab the opening tongue, pull it towards you and release it. To reinstall it, carry out the opposite operation.

Wiring diagram

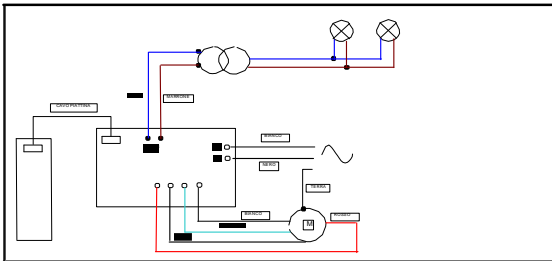

HOTTE DE CUISINE

SECURITE

- Ne pas cuisiner à la flamme sous la hotte
- Si l'on utilise des friteuses, il faut contrôler constamment car l'huile surchauffée pourrait prendre feu.
- Avant d'effectuer toute opération de nettoyage, débrancher l'appareil du circuit électrique en ôtant la prise ou en agissant sur l'interrupteur général.
- Dans le cas où on l'on utilise dans la même pièce la hotte et d'autres appareils qui émanent des fumées, pas alimentés par de l'énergie, il faut aérer la pièce.
- Eviter les fourneaux allumés libres (non utilisés)
- Limiter l'utilisation de la hotte à ce pour quoi elle a été conçue: éliminer les odeurs de cuisine; ne pas l'utiliser pour d'autres fonctions.
- Il est conseillé de faire fonctionner la hotte un peu avant de commencer toute cuisson et de la laisser en fonction après la cuisson pendant au moins 15 minutes et si nécessaire jusqu'à ce que toute odeur ait disparu.
- Utiliser seulement et exclusivement un chiffon humide et du détergent liquide neutre.
- Eviter les chiffons et les éponges trempés, les jets d'eau, les diluants, les solvants, l'alcool et les substances abrasives.
- Avant de procéder à toute opération d'entretien, débrancher l'appareil du circuit électrique en enlevant la prise ou en agissant sur l'interrupteur général.
- Ne pas relier l'évacuation de l'appareil à des conduits d'évacuation des fumées produites par combustion alimentée par énergie autre que celle électrique.
- La distance minimale de sécurité entre le plan de cuisson à gaz et la hotte est de 25 "19/32 (650mm).
- Une utilisation correcte sans risque s'obtient quand la dépression maximale de la pièce ne dépasse pas les 4Pa.
- Accrocher de façon solide le corps de la hotte à la paroi, en tenant toujours compte que la distance entre le plan de cuisson et le dessous de la hotte ne doit pas être inférieur à 65cm, en utilisant les vis fournies.
- Vérifier que la tension d'alimentation soit adaptée à celle requise pour l'alimentation de la hotte comme indiqué sur la plaquette appliquée à l'intérieur de l'appareil.
- Cet appareil n'est pas prévu pour l'utilisation par des personnes (y compris les enfants) avec capacités physiques, sensorielles ou mentales réduites, ou sans expérience et connaissance, à moins qu'ils n'aient reçu des instructions relatives à l'utilisation de l'appareil et qu'ils ne soient contrôlés par une personne responsable de leur sécurité. Les enfants devraient être contrôlés de façon à s'assurer qu'ils ne jouent pas avec l'appareil.
- La pièce doit disposer d'une aération suffisante quand la hotte de cuisine est utilisée en même temps que d'autres appareils qui utilisent du gaz ou d'autres combustibles.
- Il y a un risque d'incendie si les opérations de nettoyage ne sont pas effectuées selon ce qui est indiqué dans les instructions.
- **ATTENTION:** Les pièces accessibles peuvent devenir très chaudes lorsque l'on utilise le plan de cuisson.

Nettoyage

- Utiliser seulement et exclusivement un chiffon humide et du détergent liquide neutre.
- Eviter les chiffons et les éponges trempés, les jets d'eau, les diluants, les solvants, l'alcool et les substances abrasives.
- Il faut nettoyer la hotte au moins une fois par mois.

AVERTISSEMENT

Avant d'effectuer toute opération de nettoyage, débrancher l'appareil du circuit électrique en ôtant la prise ou en agissant sur l'interrupteur général.

Introduction

Ces instructions ont été conçues pour illustrer les détails techniques de votre hotte et pour vous faire connaître son utilisation. Vu que ces informations concernent plusieurs modèles de hotte, il se peut que l'on fasse référence à des composants qui ne font pas partie de la hotte que l'on est en train d'installer.

La hotte doit être utilisée pour évacuer les vapeurs et les odeurs de la cuisine hors de l'habitation. Les raccords qui envoient l'air peuvent varier de pays à pays.

Nous nous réservons le droit de modifier le produit sans aucun préavis, toujours dans l'objectif de l'améliorer.

INSTRUCTIONS POUR L'INSTALLATION

GENERALITES

Cette hotte est prédisposée pour être installée au-dessus d'un plan de cuisson. Elle peut être utilisée en version Aspirante et Filtrante.

Installation

La hotte doit être montée centrée par rapport au plan de cuisson.

La distance minimale entre la zone de cuisson et la partie inférieure de la hotte est de 25 "19/32 (650mm).

Attention: La pièce doit avoir une aération suffisante quand la hotte de cuisine est utilisée en même temps que d'autres appareils qui utilisent du gaz ou d'autres combustibles.

Fixation de la hotte au mur

- 1) Déterminer la distance entre le plan de cuisson et la hotte (Fig. 1).
- 2) Fixer la hotte au mur (Fig. 5/L) en utilisant les deux vis et les deux chevilles fournies (Fig. 5/L).
- 3) Monter le raccord de réduction 4"47/64 – 5"29/32 (120/150mm) (Fig.5 O) si le tube d'évacuation était de 5" 59/64 (Ø125mm)
- 4) Fixer avec deux vis et deux chevilles (Fig.5/N) le corps de la hotte dans la partie inférieure de cette dernière (Fig.5/M).

Version aspirante

Utiliser de préférence un tube 5"29/32 (Ø150mm) ou bien 5" 59/64 (Ø125mm) possiblement flexible (Fig.5/H) et le bloquer avec une bride serre-tube. Relier le tube d'évacuation à la conduite externe et le fixer avec une bride serre-tube. Ne pas placer de filtres au charbon actif.

Installation des tubes

(seulement pour version aspirante)

Fixer l'étrier d'ancrage à la paroi (Fig.5/B) à la hauteur souhaitée en utilisant les chevilles et les vis fournies (Fig. 5/A).

Enfiler le tube télescopique supérieur (Fig.5/P) à l'intérieur du tube télescopique inférieur (Fig.5/F). Placer le tube télescopique inférieur sur le corps de la hotte.

Soulever vers le haut le tube télescopique supérieur et le fixer à l'étrier en utilisant les vis fournies (Fig.5C). Fixer le tube télescopique inférieur au corps de la hotte (Fig.5/G).

Version filtrante

(vendue séparément)

Le filtre au charbon actif ne peut pas se régénérer et doit donc être remplacé au moins tous les deux mois.

Enfiler l'étrier de support filtre dans son emplacement (Fig.4/A-B), le fixer avec les vis fournies (Fig.4/C).

Installation des tubes

(seulement pour version filtrante)

Monter le raccord T (Fig.5/E) dans le tube télescopique inférieur avec les vis fournies (Fig.5/D)

Fixer l'étrier d'ancrage à la paroi (Fig.5/B) à la hauteur souhaitée en utilisant les chevilles et vis fournies (Fig. 5/A).

Enfiler le tube télescopique supérieur (Fig.5/P) à l'intérieur du tube télescopique inférieur (Fig.5/F). Placer le tube télescopique inférieur sur le corps de la hotte.

Soulever vers le haut le tube télescopique supérieur et le fixer à l'étrier en utilisant les vis fournies (Fig.5C). Fixer le tube télescopique inférieur au corps de la hotte (Fig.5/G).

Raccordement électrique à l'alimentation

Vérifier que la tension soit adaptée à celle requise pour l'alimentation de la hotte comme indiqué sur la plaquette à l'intérieur de l'appareil.

Placer une prise à norme sur le câble adaptée à la charge à supporter ou bien, en cas de raccordement direct au circuit, placer entre le circuit et l'appareil un interrupteur bipolaire à norme et de puissance adaptée. Contrôle fonctionnel: vérifier l'allumage du moteur aux différentes vitesses et l'éclairage.

Utilisation de la hotte

Il est conseillé de faire fonctionner la hotte un peu avant de commencer toute cuisson et de la laisser en fonction après la cuisson pendant au moins 15 minutes et si nécessaire jusqu'à ce que toute odeur ait disparu.

Instructions pour les utilisateurs:

La hotte est équipée des fonctions suivantes (Fig.3):

A- Appuyer sur cette touche pour allumer l'éclairage. Appuyer à nouveau pour l'éteindre.

B- Touche première vitesse d'aspiration –ON/OFF

C- Touche deuxième vitesse d'aspiration

D- Touche troisième vitesse d'aspiration

E- Timer. En appuyant sur cette touche, le moteur reste à la vitesse de marche actuellement utilisée pendant 15 minutes, après quoi la hotte s'éteint.

F- Alarme filtres en aluminium et filtres au charbon:

Après 40 heures d'utilisation, la hotte à moteur éteint se met en alarme et le led B de la première vitesse clignote, ce qui indique que les filtres en aluminium doivent être nettoyés. Pour faire le RESET de l'alarme, il faut appuyer en même temps sur les touches B et C à moteur éteint.

Après 120 heures d'utilisation, la hotte à moteur éteint se met en alarme et le led C de la deuxième vitesse clignote, ce qui indique que les filtres au charbon doivent être remplacés (si la hotte est en version filtrante). Pour faire le RESET de l'alarme, il faut appuyer en même temps sur les touches B et C à moteur éteint.

Ampoule de rechange

La hotte est équipée d'ampoules halogènes, faire attention à ne pas les toucher avec la main lors de leur remplacement. Utiliser un chiffon de protection pour éviter le contact direct avec la peau qui pourrait rendre la lampe inutilisable.

Enlever la vitre en faisant levier avec un tournevis, remettre une ampoule aux mêmes caractéristiques car une puissance supérieure peut endommager gravement l'installation électrique.

Filtre anti-graisses métalliques

Il faut laver les filtres au moins une fois par mois à l'eau chaude et détergent domestique.

Ils peuvent également être lavés au lave-vaisselle. pour le démontage il suffit d'appuyer sur la poignée vers l'arrière, nettoyer et répéter l'opération dans l'autre sens (Fig.2/A).

Pour enlever le filtre aluminium (Fig.2/B), attraper la languette d'ouverture, la tirer dans votre direction et la décrocher. Pour réinstaller, effectuer l'opération inverse.

Schéma électrique

